



OneShred Auto 80CC

EN

Preberite navodila za uporabo



Natančno preberite ta navodila za uporabo in upoštevajte vse informacije o ravnanju in uporabi drobilnika. Navodila za uporabo hranite pri sebi za nadaljnjo uporabo.

Predvidena uporaba

Drobnik je zasnovan za drobljenje papirja in kreditnih kartic. Drobnik je namenjen izključno za zasebno uporabo v zaprtih prostorih.

Vsaka druga uporaba se šteje za nenamerno uporabo. Nepooblaščen spremembe ali rekonstrukcije so ni dovoljeno in povzroči izgubo pravic do zahtevkov v skladu z garancijskimi pogoji.

Upoštevajte varnostne informacije

Preberite in upoštevajte vsa opozorila, da zaščitite sebe in okolje pred kakršno koli škodo.

Opozorilo!



Nevarnost poškodb zaradi vstavljalnega mehanizma. Ohlapni predmeti se lahko ujamejo v vstavno režo in povzročijo poškodbe. Prste, lase, šale, kravate, nakit itd. Držite stran od vstavne reže.

Opozorilo!



Nevarnost poškodb zaradi električnega udara. Nepravilno ravnanje z drobilnikom lahko povzroči električni udar. Nepooblaščen spremembe ali rekonstrukcije drobilnika niso dovoljene. Drobilnika ne uporabljajte, če je napajalni kabel poškodovan. V primeru poškodbe ali nepravilnega delovanja takoj izklopite drobilnik in odklopite vtič.

Popravlila lahko izvajajo samo ustrezno usposobljeni strokovnjaki. Bodite pozorni, da je drobilnik nameščen v bližini lahko dostopne električne vtičnice, tako da ga je mogoče v nujnih primerih odklopiti iz napajanja. Nikoli ne rokovajte z drobilnikom z mokrimi rokami. Izogibajte se vsakršnemu stiku z vodo.

Ko naprave ne uporabljate, vedno izklopite vtič. Uporabljajte samo priloženi napajalni kabel.

Opozorilo!



Nevarnost zadušitve zaradi majhnih delov, embalaže ali zaščitnih folij. Otroci lahko pogoltnejo ali zadušijo majhne dele, embalažo in zaščitne folije. Napravo in njene embalažne materiale hranite izven dosega otrok.

Opozorilo!



To napravo lahko uporabljajo otroci, starejši od osmega leta, in osebe z omejenimi fizičnimi, senzoričnimi ali duševnimi sposobnostmi ali pomanjkanjem izkušenj in/ali znanja, če so pod nadzorom ali so bili poučeni o varni uporabi naprave in tveganjih, povezanih z njeno uporabo. Otrokom se ne sme dovoliti, da se igrajo z napravo. Otrokom ne sme biti dovoljeno opravljati čiščenja ali servisiranja naprave brez ustreznega nadzora.

Previdnost!



Nevarnost spotikanja zaradi nepravilno položenega napajalnega kabla. Napajalni kabel položite tako, da se nihče ne more spotakniti čez njega. Prepričajte se, da se napajalni vtič in kabel ne moreta poškodovati.

Pomemben!



Nevarnost materialne škode. Izogibajte se izpostavljanju naprave vplivom okolja, kot so dim, prah, vibracije, kemikalije, vlaga, toplota ali neposredna sončna svetloba.

Drobilnik uporabljajte samo v zaprtih prostorih in v dovoljenih okoljskih pogojih, določenih v **tehničnih podatkih**.

Upoštevajte naslednje informacije, da zagotovite, da drobilnik vedno deluje tako, kot pričakujete.



Pred začetkom uporabe naprave temeljito preberite navodila za uporabo.



Nikoli ne posegajte v vstavno režo.



Dolge lase držite stran od drobilnika od



Otroke in hišne ljubljence držite stran od drobilnik.



Vse ohlapne kose oblačil, nakit ali druge ohlapne predmete hranite stran od drobilnika.



Ne pršite vnetljivih plinov v smeri drobilnika. Nikoli ne uporabljajte zračnih razpršil.



Kravate in rute držite stran od drobilnika.



V drobilnik vstavite največ 8 listov hkrati.



Splošna navedba morebitnih tveganj, zato je potrebna posebna previdnost.



Previdnost!

Nevarnost poškodb zaradi ostrega roba
Rezalni mehanizem! Ne dotikajte se!



Opozorilo! Dele telesa hranite stran od gibljivih delov.

Ta naprava ni namenjena otrokom. Preprečite, da bi roke, oblačila in lasje prišli v stik z vstavno režo. Če naprave dlje časa ne boste uporabljali, izklopite vtič. Ta naprava je opremljena z nevarnimi gibljivimi deli, zato poskrbite, da bodo okončine daleč od gibljivih delov.



Kreditne kartice morajo biti vstavljene navpično.



Izdelek uporabljajte samo v zaprtih prostorih.



Simbol označuje, da je zasnova izdelka v skladu z razredom zaščite II (dvojna navedba). Varnostna povezava z električno ozemljitvijo (ozemljitvijo) ni potrebna.



Nikoli ne uporabljajte zračnih razpršil.

Te bi se lahko vžgale in povzročile resne Poškodbe.



Odstranite vse sponke za papir, sponke, gumijaste trakove in druga tujka iz materiala, preden ga vstavite v drobilnik.



Oznaka »Geprüfte Sicherheit« (GS preizkušena varnostna oznaka) potrjuje, da izdelek izpolnjuje zahteve, opredeljene z nemški zakon o varnosti proizvodov (ProdSG). Varnostna oznaka, ki jo je testiral GS, kaže, da identificirani izdelek, če se uporablja za predvideno uporabo in v primeru predvidljive napačne uporabe, ne bo ogrozil varnosti in zdravja uporabnika. Vključuje prostovoljno varnostno oznako, ki jo je izdal pooblaščen inštitut za preskušanje.

Preverjanje vsebine embalaže

Pred zagonom drobilnika preverite vsebino embalaže drobilnika.

Če kaj manjka ali je poškodovano, drobilnika ne uporabljajte. Obrnite se na naš servisni oddelek.

- Drobilnik OneShred Auto 80CC s košem za odpadke za potaknjence
- Navodila za uporabo

Splošni pogled na drobilnik

Naslednja slika podrobno prikazuje drobilnik.

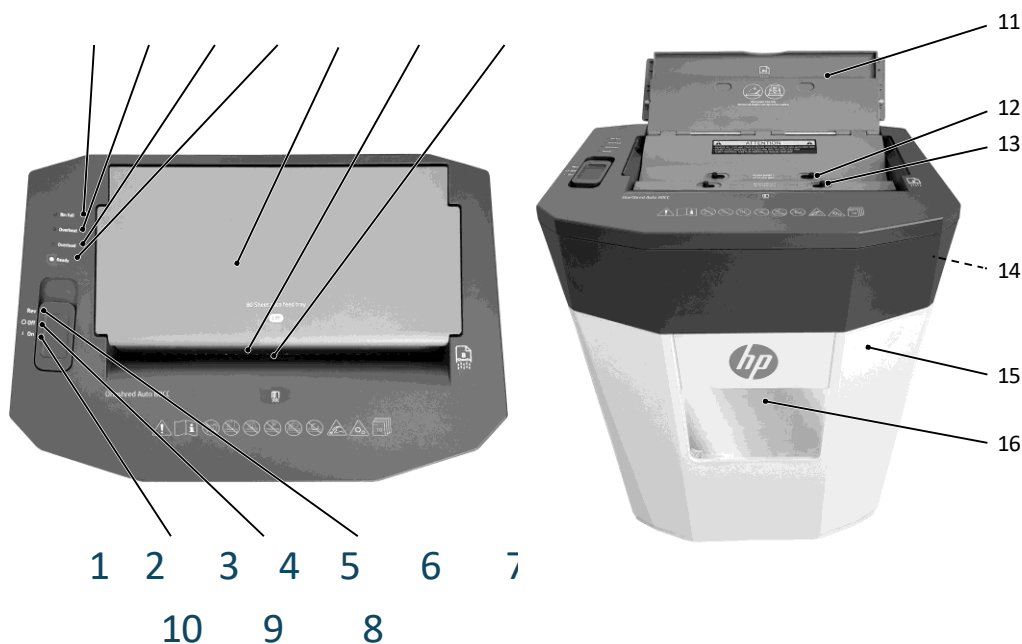

1	LED stanja "Koš poln" (koš za smeti je poln)	6	Ročni vnos
2	LED stanja »Pregrevanje«	7	Vnos kreditne kartice
3	LED stanja "Preobremenitev"	8	Drsno stikalo za vklop/izklop "Rev" (vzvratna)

4	LED stanja »Pripravljen«	9	Drsno stikalo za vklop/izklop "Off"
5	Avtomatska vpustna reža (zaprta)	10	Drsno stikalo za vklop/izklop "Vklop"

11	Samodejni vnos (odprt)	14	Napajalni kabel
12	Dostopni zatiči za zgornjo dostopno ploščo 1	15	Koš za smeti
13	Dostopni zatiči za zgornjo dostopno ploščo 2	16	Okno za ogled

- Majhni koščki razrezanega papirja bi lahko prišli v notranjost drobilnika in koša za smeti. To je normalno. Vsi HP drobilniki so tovarniško preizkušeni, da se zagotovi zahtevana kakovost.

Pozicioniranje drobilnika in zagon

Drobnik deluje samo, če je nameščen priloženi koš za odpadke. Drobnik ne postavljajte blizu virov toplote in vzdržujte razdaljo vsaj 10 cm od sten. To zagotavlja, da je drobnik dovolj ohlajen.

- 1 Drobnik postavite na stabilno, ravno, vodoravno površino in v bližini lahko dostopne vtičnice.
- 2 Potisnite koš za odpadke v napravo. Koš za smeti se s klikom slišno zaskoči. Če je Koš za odpadke ni pravilno nameščen v napravi, drobnik ni mogoče vklopiti.

i Uporabljajte samo priloženi napajalni kabel.

- 3 Vtič priključite v električno vtičnico.
- 4 Napravo vklopite tako, da drsno stikalo za vklop/izklop potisnete v **položaj** "Vklopljeno".
 - ➔ LED stanja »Pripravljen« zasveti modro.
 - ➔ Drobnik ste zagnali.

Upravljanje drobilnika

Drobnik deluje z avtomatskim mehanizmom za drobljenje. Drobnik se upravlja s pomočjo upravljalnih gumbov na vrhu naprave.

Upoštevajte največjo dovoljeno rezalno zmogljivost in druge specifikacije, opredeljene v oddelku **Tehnični podatki**.



Opozorilo!

Ta naprava ni namenjena otrokom. Preprečite, da bi roke, oblačila in lasje prišli v stik z vstavno režo. Če naprave dlje časa ne boste uporabljali, izklopite vtič. Ta naprava je opremljena z nevarnimi gibljivimi deli, zato poskrbite, da boste okončine držali daleč stran od gibljivih delov.

Pozornost!



Odstranite vse sponke za papir, sponke, gumijaste trakove in druga tujka iz materiala, preden ga vstavite v drobilnik. V samodejni vnos ne vstavljajte nobene neodprte ali zložene korespondence. Razrežite posamezne liste papirja v ročnem podajanju.

Ročno drobljenje materiala

Pomemben!

Nevarnost materialne škode zaradi materialnega zastoja! Upoštevajte največjo zmogljivost rezanja ročnega podajanja. Priporočljivo je, da vstavite največ 8 listov papirja naenkrat ali kreditne kartice posamično.

1 Material, ki ga želite razrezati, vstavite na sredino reže za ročno podajanje.

→ Reža za ročno podajanje samodejno vleče material in se ustavi, ko ni več materiala.

i Delovni cikel ročnega podajanja je 3 minute.

Droblje materiala z uporabo samodejnega vnosa

1 Primite sprednji rob avtomatskega dovoda in ga popolnoma odprite. 

2 V samodejni podajalnik lahko položite do 80 listov papirja. 

→ Material se nato posamično vleče in razreže.

→ Naprava se ustavi, ko v samodejnem podajanju ni več materiala.

i Delovni cikel samodejnega vnosa je 10 minut.

Izklop drobilnika

Izklopite drobilnik, ko ga ni več treba uporabljati.

1 Napravo izklopite tako, da drsno stikalo za vklop/izklop potisnete v **položaj "Off"**.

→ Drobilnik je izklopljen.

2 Če drobilnika dlje časa ne boste uporabljali, izklopite vtič iz električne vtičnice.

Odpravljanje težav

Naslednje informacije bi morale biti v pomoč, če nekaj ne deluje, kot bi bilo pričakovano. **Zaščita pred pregrevanjem**

Drobilnik se samodejno izklopi v primeru pregrevanja. Zasveti **LED stanja** »Pregrevanje«.

1 Počakajte vsaj 40 minut, dokler se drobilnik ne ohladi. Upoštevajte najmanjšo razdaljo od sten in informacije o neprekinjenem delovanju v razdelku **Tehnični podatki**.

→ Po preteku faze hlajenja se **LED indikator stanja** »Pripravljen« zasveti modro in **postopek drobljenja se nadaljuje**.

Zaščita pred preobremenitvijo

Če ste vstavili več gradiva, kot je določeno v razdelku **Tehnični podatki**, se pripis "**Preobremenitev**" LED stanja zasveti in drobilnik se ustavi.

1 Drсно stikalo za vklop/izklop potisnite v **položaj "Rev"**.

2 Izvlecite material iz drobilnika.

→ Blokada je zdaj odpravljena.

Zagostitev papirja pri samodejnem podajanju

Če pride do zagostitve papirja med samodejnim vstavljanjem posameznih listov, povlecite gumb Vkllop/Izklop drsno stikalo v položaj "**Rev**" in odstranite zagosteni papir.

1 Drsno stikalo za vklop/izklop potisnite v **položaj "Rev"**.

2 Izvlecite material iz drobilnika.

→ Odstranili ste zagosten papir.

Če se je papir še bolj zataknil v dovajalnih valjih in rezalnem mehanizmu, odprite zgornjo "**dostopno ploščo 1**", da dobite dostop do rezalnega mehanizma.



Previdnost!

Nevarnost poškodb zaradi ostrega roba rezalnega mehanizma! Bodite zelo previdni, ko odstranjevanje ostankov materiala.

1 Odklopite vtič iz vtičnice.

2 Odprite zgornjo "**dostopno ploščo 1**" tako, da premaknete dva dostopna zatiča navznoter, drug proti drugemu, in dvignete dostopno ploščo.

Vrh "Dostopna plošča 1":

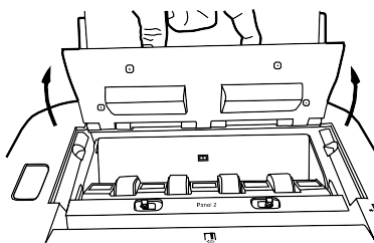
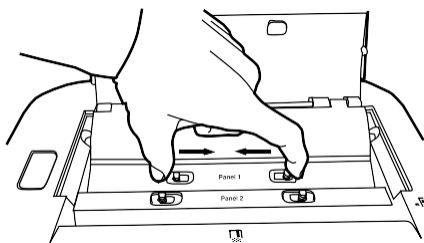

3 Izvlecite material iz drobilnika.

Če je za odstranitev zagozdenega papirja potreben nadaljnji dostop, lahko odprete spodnjo "dostopno ploščo 2", da dobite dostop do mehanizma za rezanje.

i Spodnjo »dostopno ploščo 2« lahko odprete le, ko je zgornja »dostopna plošča 1« že odprta.

4 Odprite spodnjo "dostopno ploščo 2" tako, da premaknete dva dostopna zatiča navznoter, drug proti drugemu, in dvignete dostopno ploščo.

Spodaj "Dostopna plošča 2":

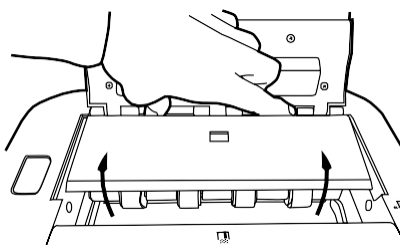
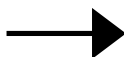
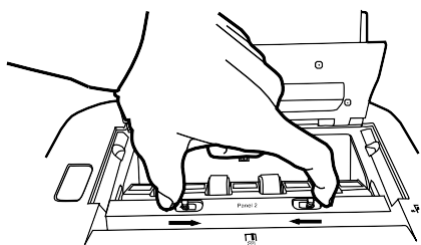

5 Izvlecite material iz drobilnika.

➔ Odstranili ste zagozden papir.

i Ko odstranite zagozdeni papir, preverite in se prepričajte, da sta zgornja »dostopna plošča 1« in spodnja »dostopna plošča 2« vrnjeni v prvotni, zaklenjeni položaj.

Zagozditev papirja pri ročnem podajanju

1 Drсно stikalo za vklop/izklop potisnite v položaj "Rev".

2 Izvlecite material iz drobilnika.

➔ Odstranili ste zagozden papir.

Večji zastoj papirja pri ročnem podajanju

- 1 Napravo izklopite tako, da drsno stikalo za vklop/izklop potisnete v **položaj** "Off".
- 2 Odklopite vtič iz vtičnice.
- 3 Počakajte vsaj 40 minut, dokler se zaščita pred toplotno preobremenitvijo ne ponastavi.
- 4 Vtič priključite v električno vtičnico.
- 5 Napravo vklopite tako, da drsno stikalo za vklop/izklop potisnete v **položaj** "Vklopljeno".
- 6 Drsno stikalo za vklop/izklop potisnite v **položaj** "Rev".
- 7 Izvlecite material iz drobilnika.
 - ➔ Odstranili ste zagozden papir.
- 8 Drsno stikalo za vklop/izklop potisnite v **položaj** "Vklopljeno".
 - ➔ Drobilnik ste zagnali.

Oljenje rezalnega mehanizma

Če želite podaljšati življenjsko dobo drobilnika, morate v rednih časovnih presledkih naoljiti rezalni mehanizem drobilnika.

Za drobilnik HP so na voljo posebne oljne in naoljene plošče.

Pomemben!

Nevarnost materialne škode zaradi uporabe napačnega olja! Ne uporabljajte razpršilnih olj. Uporabljajte samo posebno olje, namenjeno za drobilnike.

Obstajajo različni načini za olje rezalnega mehanizma.

Oljenje z uporabo samooljnega papirja:

- 1 Nanesite posebno olje za drobilnike v več linijah vodoravno čez list papirja.
- 2 Naoljen list papirja vstavite v režo za vstavljanje.
 - ➔ Vstavite papir z nanosenim oljem in naoljite rezalni mehanizem.

Olje z naoljenimi pločevinami

- 1 Naoljen list vstavite v podajalnik papirja.
 - ➔ Vstavite papir z nanosenim oljem in naoljite rezalni mehanizem.

Praznjenje koša za smeti

Raven polnjenja koša za odpadke spremlja senzor. Če je raven polnjenja v košu za odpadke visoka, **LED indikator stanja "Koš poln"** sveti rdeče. Rezalni mehanizem drobilnika se ustavi in morate izprazniti koš za smeti. Raven polnjenja koša za odpadke se lahko preveri skozi okno.

- 1** Napravo izklopite tako, da drsno stikalo za vklop/izklop potisnete v **položaj "Off"**.
- 2** Izvlecite koš za odpadke iz naprave.
- 3** Izpraznite koš za smeti.
- 4** Potisnite koš za odpadke v napravo.
 - ➔ Koš za smeti se slišno zaskoči.
 - ➔ Izpraznili ste koš za smeti.

Čiščenje ostankov materiala

Če drobilnik ne razreže več materiala, kot pričakujete, odstranite vse ostanke materiala iz rezalnega mehanizma.

- 1** Drsno stikalo za vklop/izklop potisnite v **položaj "Rev"**. Rezalni mehanizem deluje v obratni smeri in sprostí material, ki ostane v rezalnem mehanizmu.
- 2** Napravo izklopite tako, da drsno stikalo za vklop/izklop potisnete v **položaj "Off"**.
- 3** Odklopite vtič iz vtičnice.



Previdnost!

Nevarnost poškodb zaradi ostrega roba rezalnega mehanizma! Bodite zelo previdni, ko odstranjevanje ostankov materiala.

- 4** Previdno odstranite preostali material iz rezalnega mehanizma z ustreznim sredstvom koničasti predmet.

Čiščenje drobilnika

Drobnik čistite v rednih časovnih presledkih.



Previdnost! Nevarnost poškodb zaradi bliskovnega plamena! Takšni plameni se lahko pojavijo pri uporabi zraka Spreji. Nikoli ne uporabljajte zračnih razpršil.

- 1** Napravo izklopite tako, da drsno stikalo za vklop/izklop potisnete v **položaj "Off"**.
- 2** Odklopite vtič iz vtičnice.
- 3** Očistite površine ohišja naprave z mehko, suho krpo, ki ne pušča vlaken. Ne uporabljajte aerosolov, topil ali čistilnih sredstev.

Tehnični podatki

Model	OneShred Auto 80CC
Dimenzije (mm)	Š: 330
	L: 219
	H: 425
Raven varnosti v skladu z DIN 66399-2	P-4
Velikost potaknjencev (debelina × širina, mm)	4,3 × 12
Maksimalna zmogljivost rezanja (listi / kreditne kartice)	8 / 1
Zmogljivost, samodejni vnos (listi)	80
Delovna širina (mm)	220
Napajalnik	230 V~, 50 Hz, 1,8 A, 414 W
največja temperatura okolja [°C]	25
Prostornina koša za odpadke (l)	15
Teža (kg)	7.7
Glasnost (dB)	68
Samodejni vnos: neprekinjeno delovanje (min) / faza hlajenja (min)	10 / 40
Ročno podajanje: neprekinjeno delovanje (min) / faza hlajenja (min)	3 / 40
Delovna hitrost (m/min)	2.0
Vrsta drobljenja	Prečni rez

Izjavljamo, da ta naprava glede na svojo nalogo uničenja dokumentov izpolnjuje pogoje, določene za varnostno stopnjo P-4 v skladu z DIN 66399.

P-4: Priporočeno za nosilce podatkov, ki vsebujejo posebej občutljive in zaupne podatke. Površina delcev materiala ≤ 160 mm², za navadne delce: širina traku ≤ 6 mm (npr. delci 4 x 40 mm).

Odstranjevanje

Izvedite več o možnostih brezplačnega prevzema rabljenih aparatov pri svojem prodajalcu.



Sosednji simbol označuje, da zakoni narekujejo, da električni in elektronski aparati ne Potrebno je treba odstraniti ločeno od gospodinskih odpadkov. Napravo zavržite na zbirnem mestu, ki ga zagotovi lokalni javni organ za ravnanje z odpadki. Pakiranje Materiale je treba odstraniti v skladu z lokalnimi predpisi.



Upoštevajte identifikacijo na embalažnih materialih med postopkom sortiranja odpadkov; Označeni so z okrajšavami (b) in številkami (a), ki imajo naslednji pomen: Cance: 1–7: plastika/20–22: papir in karton/80–98: kompozitni materiali.



Embalažni material je treba odstraniti v skladu z lokalnimi predpisi.



Embalaža je izdelana iz okolju prijaznih materialov, ki jih lahko odložite na lokalnih reciklažnih mestih. Nasvete o možnostih odstranjevanja stare naprave lahko dobite pri občinskih ali lokalnih upravnih uradih.

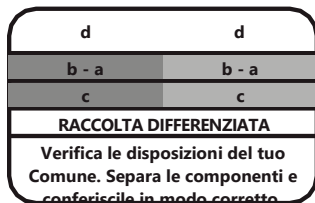

Logotip velja samo za Italijo.



Logotip Triman je pomemben samo za Francijo.

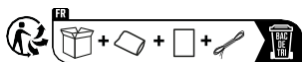

Informacije o shranjevanju

Drobilnik je treba po uporabi varno shraniti. Upoštevajte naslednje informacije: Shranjujte drobilnik

- v originalni embalaži
- na suhem in čistem mestu
- v ohlajenem stanju

Garancija

Spoštovana stranka,

Veseli smo, da ste izbrali to opremo.

V primeru okvare napravo skupaj s računom in originalnim embalažnim materialom vrnite na prodajno mesto.

Izjava o skladnosti

Oznaka CE na napravi potrjuje njeno skladnost.

Izjava o skladnosti je na voljo na spletu na www.hp.com/officeequipment.

Oznaka UKCA na napravi potrjuje njeno skladnost.

Izjava o skladnosti je na voljo na spletu na www.hp.com/officeequipment.

Proizvajalec

GO Europe GmbH Zum Kraftwerk

1

45527 Hattingen, Nemčija

www.go-europe.com

www.hp.com/officeequipment